

# Tragbarer Fahrzeugreiniger

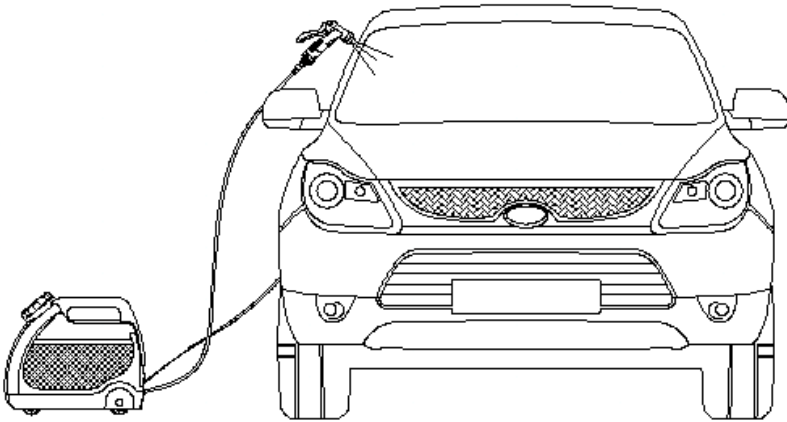

- **Geringer Wasserverbrauch bei hohem Druck**
- **Energiesparend und Umweltfreundlich**
- **Transportabel, langlebig und sicher**
- **Ideal für: Camping, Wassersport, Off-Road, Quads, und Fahrräder.**

# Inhalt

Anweisungen	3
Wichtige Sicherheitshinweise	3
Warnungen	4
Eingeschränkte Garantie	6
Funktionen	7
Aufbau des Gerätes	8
Bedienung des Gerätes	9
Abschaltautomatik	11
Allgemeine Pflege	12
Aufbewahrung des Gerätes	14
FAQs	15

# Anweisungen

## Bedienungsanleitung

Bitte lesen Sie sich diese Anweisungen und Warnungen sorgfältig durch, bevor Sie das Gerät benutzen.

### Warnung:

Reinigungsgeräte können Kleinteile enthalten.  
Das Verschlucken dieser Teile kann zu Erstickungsgefahr führen.

## Wichtige Sicherheitsanweisungen

Beim Gebrauch des Gerätes müssen folgende Anweisungen immer beachtet werden:

1. Lesen Sie die gesamte Anleitung bevor Sie das Gerät benutzen.
2. Füllen Sie kein Benzin oder andere Brennbare Flüssigkeiten in das Gerät. Es besteht sonst erhebliche Verletzungsgefahr.
3. Um die Verletzungsgefahr zu verringern ist äußerste Vorsicht geboten, wenn das Gerät in der Nähe von Kindern benutzt wird.
4. Um im Notfall das Gerät schnell abschalten und den Druck abzubauen, machen Sie sich eingehend mit der Bedienung des Geräts vertraut.
5. Achten Sie immer darauf, was Sie tun.
6. Benutzen Sie das Gerät nicht, wenn Sie müde sind oder unter dem Einfluss von Alkohol oder Drogen stehen.
7. Achten Sie während des Gebrauchs auf einen sicheren Stand.
8. Befolgen Sie die Pflegeanweisungen aus diesem Handbuch
9. Richten Sie den Wasserstrahl niemals auf eine Person, besonders nicht auf Augen, Mund oder eine andere Körperöffnung.
10. Warnung: Die Schläuche, Drähte und /oder Kabel die mit diesem Produkt geliefert werden enthalten Chemikalien inkl. Blei oder Bleiverbindungen. Diese können Krebs, Schwangerschaftsstörungen oder Fortpflanzungsstörungen hervorrufen.  
Waschen Sie sich daher nach dem Gebrauch des Gerätes gründlich die Hände.
11. Es darf nur Wasser zwischen 10°C und 50°C verwendet werden.

# Warnung

## Zur Verringerung des Unfallrisikos:

1. Verlassen Sie das Gerät niemals solange es eingesteckt ist. Ziehen Sie den Stecker aus der Steckdose bevor Sie das Gerät verlassen oder Wartungs- oder Reparaturarbeiten durchführen.
2. Lassen Sie das Gerät nicht als Spielzeug benutzen. Es ist Vorsicht geboten, wenn das Gerät in der Nähe von Kindern benutzt wird.
3. Benutzen Sie das Gerät nur wie in der Anleitung beschrieben. Benutzen Sie nur von Hersteller empfohlenes Zubehör oder Ersatzteile.  
Benutzen Sie das Gerät nicht, mit einem beschädigten Kabel oder Stecker.
4. Transportieren oder tragen Sie das Gerät niemals am Anschlusskabel und ziehen Sie das Kabel niemals um scharfkantige Ecken. Ziehen Sie das Gerät nicht über das Anschlusskabel und halten Sie das Anschlusskabel von heißen Oberflächen fern.
5. Stecken Sie keine Teile in die Öffnungen des Gerätes. Halten Sie alle Öffnungen frei von Staub, Flusen, Haaren und allem anderen, das den Luftstrom zur Kühlung des Gerätes vermindert.
6. Halten Sie Haare, lose Kleidung und Finger fern von allen Öffnungen und beweglichen Teilen des Geräts.
7. Benutzen Sie das Gerät nur mit eingebautem Wasserfilter
8. Schalten Sie das Gerät komplett aus, bevor sie den 12V-Stecker aus der Steckdose ziehen.
9. Sprühen Sie niemals in entflammbare oder brennbare Flüssigkeiten, wie zum Beispiel Benzin und verwenden Sie das Gerät auch nicht in Bereichen, wo diese Flüssigkeiten vorhanden sein können.
10. Benutzen Sie nur das mitgelieferte Anschlusskabel.
11. Der Anschluss an eine falsche elektrische Spannung kann zur Zerstörung des Motors und Verletzungen des Benutzers führen. Die korrekte Spannung ist auf dem Typenschild angegeben.
12. Benutzen Sie den Reiniger niemals mit entflammbaren oder giftigen Flüssigkeiten oder anderen Produkten die nicht für den korrekten Gebrauch des Reinigers geeignet sind.

13. Halten Sie den Wasserstrahl niemals direkt auf das Gerät oder andere elektrische Anlagen.
14. Benutzen Sie das Gerät nicht, wenn der Hochdruckschlauch beschädigt ist.
15. Verändern Sie nicht den original Durchmesser des Auslasses des Sprühkopfes.
16. Lesen Sie das Gerät nicht unbeaufsichtigt.
17. Entlasten Sie den Hochdruckschlauch vom Restdruck, bevor Sie diesen vom Gerät trennen.
18. Vor jedem Gebrauch des Gerätes prüfen Sie bitte, dass alle Schrauben fest angezogen und keine Teile des Geräts gebrochen oder verschlissen sind.
19. Nicht mit chlorhaltigen oder anderen Reinigungsmitteln verwenden.
20. Tauchen Sie das Gerät niemals in Wasser oder andere Flüssigkeiten.
21. Füllen sie nur klares Wasser in den Behälter. Andernfalls verfällt die Garantie.
22. Halten Sie das Gerät fern von Frost. Entleeren Sie das Gerät immer komplett und bewahren es im Haus auf. Frost kann die Schläuche und die Pumpe zerstören.
23. Öffnen Sie niemals das Gehäuse. Dies führt zum Verlust der Garantie.
24. Sprühen Sie nie direkt auf das Gerät und benutzen Sie es nicht im Regen. Dies kann elektrische Fehler hervorrufen und führt zum Verlust der Garantie.
25. Benutzen Sie immer die vorgeschriebene 8 A Sicherung für das Gerät. Andere Sicherungen können zu Schäden am Gerät oder dem Fahrzeug an dem das Gerät angeschlossen ist führen.
26. Jeder fehlerhafte Gebrauch des Geräts führt zum Verlust der Garantie.  
Das Gerät ist nur für die für den Gebrauch durch Erwachsene bestimmt.
27. Ziehen Sie das Anschlusskabel aus der Steckdose, wenn Sie das Gerät für längere Zeit nicht benutzen. Anderen falls kann dies zur Entladung der Batterie führen, Dies kann die Batterie beschädigen.
28. Sprühen Sie niemals direkt in die Augen den Mund oder andere Körperöffnungen.

## **Eingeschränkte Garantie**

Der Hersteller des tragbaren Fahrzeugreinigers garantiert dem Kunden, dass das Gerät frei von Mängeln in Material und Verarbeitung ist. Diese Garantie beginnt mit dem Datum des ursprünglichen Kaufs des Gerätes. Die Dauer der Garantie finden Sie auf dem Typenschild Ihres Gerätes. Bitte Bewahren Sie Ihre Original Rechnung als Garantiebeleg für die Dauer der Garantie auf.

Wenn der Tragbare Fahrzeugreiniger innerhalb der Garantiezeit einen Defekt aufweist, wird der Hersteller die defekten Teile ohne Berechnung reparieren oder ersetzen. Hierzu muss das komplette Gerät zum Hersteller gesandt werden. (unfreie Lieferungen werden nicht akzeptiert) Bitte fügen sie der Sendung eine ausführliche Beschreibung des Fehlers, das Kaufdatum mit der Original Rechnung, Ihren Namen, Ihre Adresse und Ihre Telefonnummer bei.

Die Garantie beinhaltet nicht übermäßige Abnutzung(Verschleißteile), Schäden durch Unfälle oder unsachgemäßen Gebrauch des tragbaren Fahrzeugreinigers. Die Garantie deckt unautorisierte Reparaturen nicht ab.

# Funktionen

- |                                 |                          |
|---------------------------------|--------------------------|
| 1. Ein/Aus Schalter             | 12. Öffnung Wasserfilter |
| 2. Tragegriff                   | 13. Spannungseingang     |
| 3. Tankdeckel                   | 14. Schlauchanschluss    |
| 4. Wassertank                   | 15. Tankbelüftung        |
| 5 Aufbewahrungsnetz             | 16. Zulaufschlauch       |
| 6. Schlauch                     | 17. Wasser Filter        |
| 7. Anschlusskabel               | 18. Räder                |
| 8. Anschlusskabeladapter        | 19. Blockier             |
| 9. Abzugshebel                  | 20. Brausekopf           |
| 10. Multifunktions-Sprühpistole | 21. Bürstenkopf          |
| 11. Sprühkopf                   |                          |

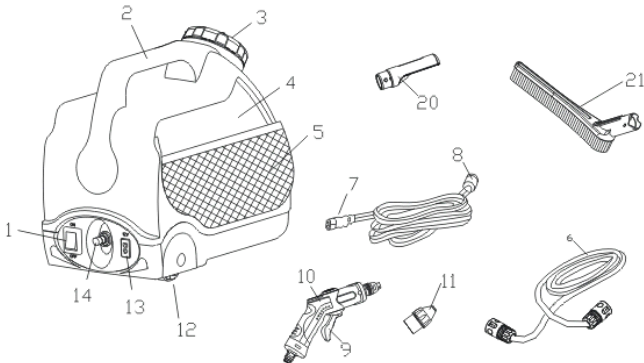
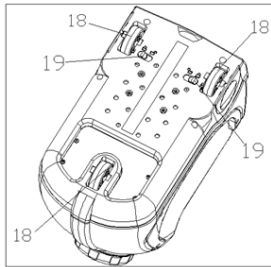
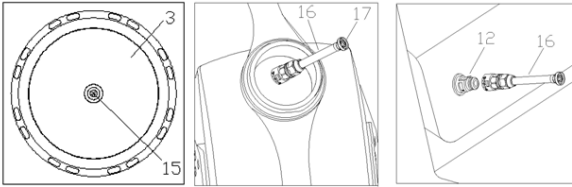

## Aufbau des Geräts

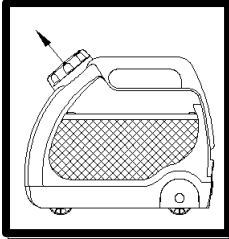

Drehen Sie den Tankdeckel zum Öffnen gegen den Uhrzeigersinn.

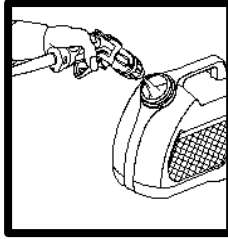

Füllen Sie den Tank mit Frischwasser.  
Achtung  
Wassertemperatur  
zwischen 10°C und  
50°C

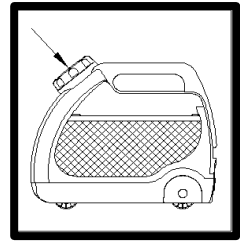

Schrauben sie den Tankdeckel im Uhrzeigersinn fest zu.

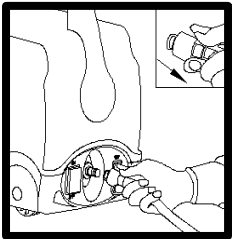

Schließen Sie den Schlauch durch Drehen des Verbinders von links nach rechts an

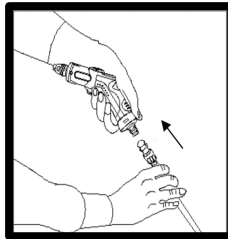

Verbinden sie die Sprühpistole mit dem Schlauch durch Drehen des Verbinders von links nach rechts.

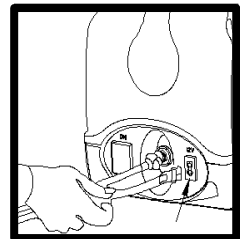

Stecken Sie das Anschlusskabel fest in den Spannungseingang

## Zubehör Sprühpistole

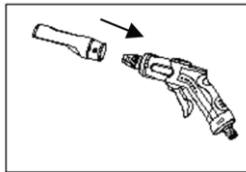
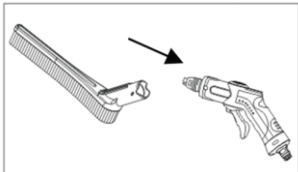

### Verbindung des Bürsten- oder Brausekopfes mit der Sprühpistole

Drücken Sie den Bürsten- oder Brausekopf fest auf die Sprühpistole, nachdem Sie sich überzeugt haben, dass die Verbindungspunkte beider Geräte übereinpassen.



# Bedienung des Geräts

**Achtung:** Lesen Sie die komplette Bedienungsanleitung vor dem 1. Gebrauch des Gerätes.

**Achtung:** Ziehen Sie das Anschlusskabel aus der Steckdose, wenn Sie das Gerät für längere Zeit nicht benutzen. Anderen falls kann dies zur Entladung der Batterie führen, Dies kann die Batterie beschädigen.

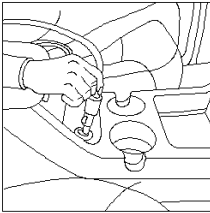

Stecken Sie den Stecker in einen Zigarettenanzünder oder einen andere passende 12V Steckdose

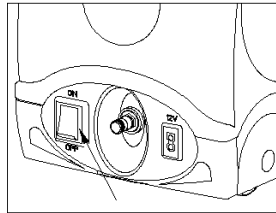

(Abb. 2)

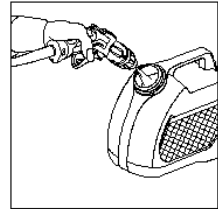

(Abb. 2a)

**Bitte beachten:** Bei einigen Fahrzeugen muss die Zündung eingeschaltet werden.

**Luft aus dem System entfernen:** Zum Entfernen von Luft aus dem System schalten sie das Gerät zunächst ein. (Abb. 2). Halten Sie den Sprühkopf in den Wasser Tank und drücken Sie den Hebel solange, bis ein gleichmäßiger Wasserstrahl aus dem Sprühkopf kommt. (Abb. 2a)

Im normalen Betrieb kann Luft in den Schlauch kommen. Wir empfehlen Ihnen die folgenden Schritte um die Luft aus dem Schlauch zu bekommen und die optimale Leitung des Fahrzeugreinigers zu erzielen.

**Führen Sie diese Schritte nach jeder Befüllung des Tanks aus:**

1. Füllen Sie den Tank mit Wasser.
2. Schließen Sie den Schlauch an das Gerät
3. Schließen Sie das Anschlusskabel an.
4. Halten Sie den Schlauch ohne Sprühpistole in den Tank.
5. Schalten Sie das Gerät für ca. 30 Sekunden ein, oder bis ein gleichmäßiger Strahl entsteht.
6. Schalten Sie das Gerät aus.
7. Setzen Sie die Sprühpistole auf den Schlauch.

**Achtung:** Bitte lassen Sie den Motor Ihres Fahrzeuges laufen, während Sie das Gerät benutzen, wenn Sie nicht sicher sind, dass die Batterie ausreichend geladen ist.

# Sprühpistolen Bedienung:

## (1) Unterbrochener Strahl

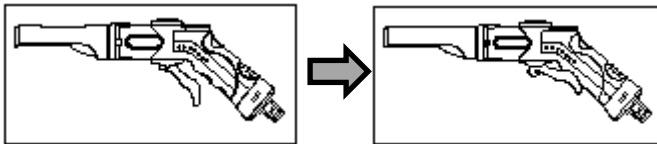

Durch Drücken und Lösen des Abzugshebels erzeugen Sie einen unterbrochenen Strahl.

## (2) Kontinuierlicher Strahl

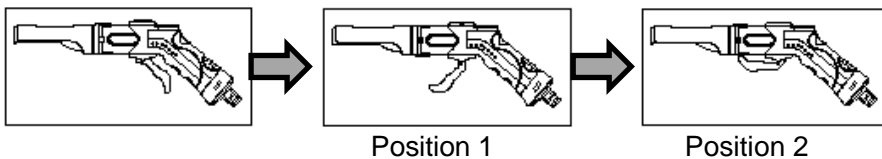

Sie erhalten einen durchgehenden Wasser Strahl, wenn Sie den Abzugshebel in Position 1 oder Position 2 bringen.

# Automatische Abschaltung

## Die automatische Abschaltfunktion:

Wenn Sie den Abzugshebel loslassen, wird der Motor durch den steigenden Druck automatisch abgeschaltet. Wenn Sie den Abzugshebel erneut betätigen, wird der Motor durch den Abfallenden Druck wieder eingeschaltet und der Betriebsdruck mit kurzer Verzögerung aufgebaut. Um eine sichere Funktion der Abschaltautomatik sicher zu stellen, sollte der Zeitraum zwischen Lösen und erneutem Betätigen des Abzugshebels mindestens 5 bis 10 Sekunden betragen. Um die Korrekte Funktion des Geräts sicherzustellen, lassen Sie das Gerät nie länger als 10 Minuten im Zustand automatisch Aus.

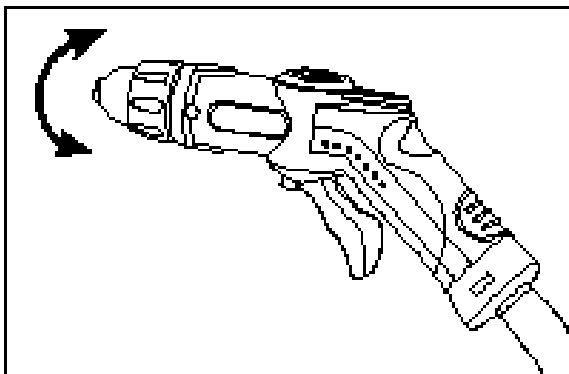

Drücken Sie den Hebel der Sprühpistole bis Sie die gewünschte Wassermenge erhalten.

## Abschalten des Geräts:

1. Stellen Sie den Ein/aus Schalter auf Aus.
2. Betätigen Sie den Abzugshebel um eventuelle vorhandenen Wasserdruck in Schlauch oder Sprühpistole abzubauen.
3. Entfernen Sie den Schlauch vom Gerät
4. Entfernen Sie die Sprühpistole vom Schlauch
5. Drücken Sie den Abzugshebel um Wasserreste aus dem Sprühkopf laufen zu lassen

# ALLGEMEINE WARTUNG

**Achtung:** Ziehen immer erst den Netzstecker bevor Sie mit Wartungsarbeiten beginnen.

## 1. **Wasserfilter:**

Überprüfen Sie den Wasserfilter bevor Sie Wasser in den Tank füllen. Falls nötig reinigen Sie den Filter.

## 2. **Sprühkopf verstopft:**

Wenn der Sprühkopf verstopft ist, hat das einen überhöhten Druck zur Folge. Durch die Abschaltautomatik hat das einen Pulsierenden Betrieb zur Folge. Wenn das passiert, schalten Sie das Gerät sofort aus und ziehen Sie den Netzstecker des Gerätes:

- Entfernen Sie das Anschlusskabel, drücken Sie den Abzugshebel am Sprühkopf, um den Druck abzubauen und entfernen Sie den Sprühkopf anschließend vom Schlauch.
- Reinigen Sie den Sprühkopf mit dem Reinigungswerkzeug (Siehe Abbildungen 1 und 2).
- Durchspülen Sie den Auslasskanal rückwärts mit Wasser oder Druckluft.
- Wenn der Druck immer noch zu hoch ist wiederholen Sie die Schritte 1-2.

## 3. **Schmierung:**

Es ist keine Schmierung der Pumpe erforderlich. Die O-Ringe der Schlauchanschlüsse können mit Silikonfett bearbeitet werden, wenn sie zu schwergängig werden.

4. Geben Sie etwas Silikonfett auf die metallischen Teile des Sprühkopfes, wenn dieser längere Zeit nicht genutzt wurde.

**Warnung:** Beschädigte Hochdruckschläuche können platzen und dadurch eine Gefährdung oder Verletzung hervorrufen. Hochdruckschläuche dürfen nicht geknickt, gequetscht, verdreht oder in irgendeiner anderen Weise beschädigt werden. Bei einer Beschädigung muss der Hochdruckschlauch umgehend ausgetauscht werden.

## Reinigung des Sprühkopfes

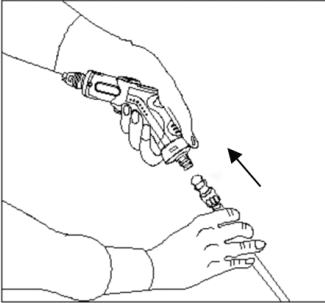

### Schritt 1:

Ziehen Sie den Schnellverschluss zurück und entfernen den Sprühkopf von Schlauch

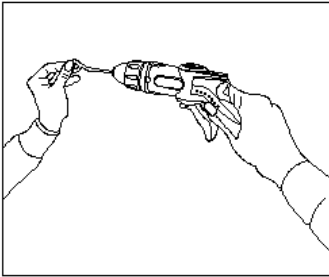

### Schritt 2:

Reinigen Sie den Sprühkopf mit dem Werkzeug. Entfernen sie sämtlichen Dreck aus dem Sprühkopf und spülen diesen danach.

## Wechseln der Sicherung

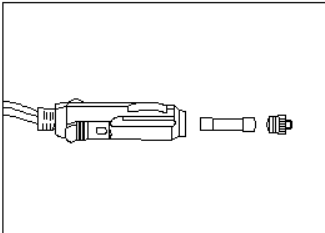

Schrauben Sie das Ende des Zigarettenanzünder-Adapters ab um die alte Sicherung entfernen zu können. Tauschen Sie die Sicherung gegen eine neue Sicherung aus. Schrauben Sie das Ende wieder fest auf den Adapter.

# Aufbewahrung des tragbaren Fahrzeugreinigers

Der Tragbare Fahrzeugreiniger muss frostfrei aufbewahrt werden. Bewahren Sie das Gerät niemals im Freien oder in Räumen mit Temperatur unter 0°C auf. Andernfalls könnte ein größerer Schaden am Gerät auftreten, der nicht durch die Garantie gedeckt wird. Vor der Lagerung des Geräts früheren Sie die nachfolgenden Schritte in der angegebenen Reihenfolge durch.

## **Entfernen des Wassers aus dem System:**

1. Schalten Sie den tragbaren Reiniger aus, und betätigen Sie den Abzugshebel um den Druck aus dem Schlauch zu lassen. Entfernen Sie den Sprühkopf und lassen Sie dann das restliche Wasser aus diesem heraus laufen. Entleeren Sie den Tank. Schalten sie das Gerät für etwa 30 Sekunden ohne Sprühkopf ein.
2. Entfernen Sie den Hochdruckschlauch und lassen sie das restliche Wasser aus dem Schlauch heraus laufen.
3. Geben Sie den Schlauch, den Sprühkopf und das Kabel in das Aufbewahrungsnetz.
4. Wenn das Gerät nicht in frostfreien Räumen gelagert werden kann oder das Gerät länger als 30 Tage gelagert wird geben Sie Frostschutz in das Gerät um Frostschäden und mineralische Ablagerungen zu verhindern

## **Benutzen sie den Frostschutz wie folgt:**

1. Geben Sie etwa 2 Liter Frostschutzmittel in den Tank.
2. Schließen Sie Hochdruckschlauch, Sprühkopf und Anschlusskabel an.
3. Schalten Sie das Gerät ein und drücken Sie den Abzugshebel, bis ein tätiger Strahl Frostschutz aus dem Sprühkopf kommt.
4. Schalten Sie das Gerät aus und betätigen Sie den Abzugshebel um den Druck abzulassen.
5. Entfernen Sie den Schlauch Sprühkopf und Kabel und geben sie diese in das Aufbewahrungsnetz..

## **Gebrauch des Reinigers nach der Lagerung mit Frostschutz**

1. Entfernen Sie den Frostschutz aus dem Gerät (analog der Punkte 1 und 2 Entfernen des Wassers aus dem System).
2. Pumpen Sie einen Tank voll Frischwasser durch das Gerät um sicher zu stellen, das sämtlicher Frostschutz aus dem System heraus gespült ist.

**Warnung: Benutzen Sie nur Camping oder Marine Frostschutz. Benutzen Sie auf keinen Fall Motor-Frostschutz oder ähnliche Mittel die Korrosion hervorrufen und damit die Pumpe zerstören.**

# FAQ

## Die Pumpe arbeitet nicht?

- Überprüfen Sie das Anschlusskabel auf richtige Verbindung
- Überprüfen Sie die Spannungsversorgung an der das Gerät angeschlossen ist
- Überprüfen Sie die Sicherung im Zigarettenanzünder –Adapter.

## Es kommt kein Wasser obwohl die Pumpe läuft?

- Überprüfen sie das der Abzug des Sprühkopfes nicht blockiert ist.
- Überprüfen sie ob der Wasserfilter verstopft ist.
- Überprüfen sie .das der Schlauch nirgendwo abgeknickt ist.

## Achtung:

Wenn Sie die Starter-Batterie Ihres Fahrzeuges mit dem Fahrzeugreineiger belasten, starten Sie bitte den Motor, bevor Sie den Fahrzeugreiniger für längere Zeit benutzen.

## Spezifikationen

- Druck (bar): 3 bis 10
- Spannung: 12V(DC)
- Leistung: 60W
- Schlauchlänge: 6m
- Anschlusskabel: 3m
- Füllmenge: 15L
- Leergewicht: 5.8kgs
- Maße: 415 x 235 x 375mm

## Inhalt

Artikel	Bezeichnung	Menge
1	<b>Tank</b>	1
2	<b>Schlauch</b>	1
3	<b>Sprühpistole</b>	1
4	<b>Anschlusskabel</b>	1
5	<b>Dichtungsring</b>	3
6	<b>Anleitung</b>	1

Es handelt sich um einen Übersetzung der englischen Original-Anleitung des Gerätes. Die Englische Anleitung liegt dem Gerät bei. Im Zweifelsfall gilt die englische Original Anleitung.